

# 楽窓<sup>®</sup>II

Raku-Mado

超薄型!!

見込  
寸法

40mmで

取り付けが可能!



上げ下げ  
タイプ  
ラインナップ

開閉操作可能  
迂り出し窓に  
最適!



## 軽くて安心、手軽に断熱二重窓。 簡単すっきり内窓

特許保有・申請中!

省エネ  
手軽さ  
No.1

ポリカーボ  
ネート  
採用



業務用

表示価格には、消費税  
は含まれておりません

手軽に取り付けられて、しかも高性能。

# 「楽窓®II」

で、簡単・省エネルギーフォーム。



☹️ **問題！**（熱の出入りが最も大きいのは窓でした）

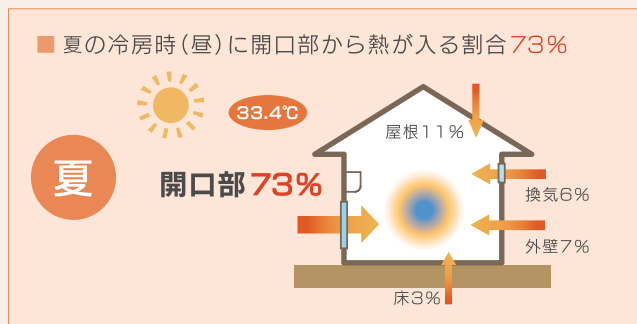
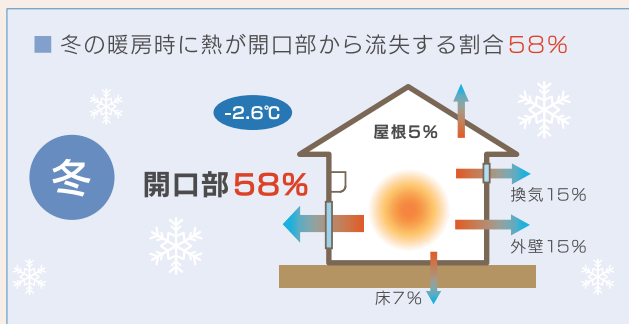

※サッシ単体(単板3mm)のケース / (社)日本建材・住宅設備協会 省エネルギー建材普及センター「省エネ建材で、快適な家、健康的な家」より

解決!

## 二重窓の常識を変える 『楽窓Ⅱ』の優れた特長

### 1 薄い

見込寸法40mmで取り付けが可能。室内にはみ出さず、すっきり納まる省スペース設計です。

40mm  
で取り付け  
可能!



### 2 軽くて丈夫

ガラスの約1/2の軽さ\*1ながら、約200倍の強度\*2を誇るポリカーボネートを採用。軽くてとても丈夫です。

ガラスの

約1/2  
の軽さ

約200倍  
の強度

※1：ガラスの比重2.54に対し、ポリカーボネートは1.2と軽い。  
※2：同厚のガラスと比較したときの強度。

### 3 安心

割れにくく、燃え広がりにくいポリカーボネートはお子様のいるご家庭にも安心です。

#### ● 割れない

プラスチック素材の中でも抜群の強度を誇ります。

#### ● 燃え広がりにくく安心

火元を離せば自然に火が消えていく自己消火性があり、また万が一火災の時にも、有毒ガスが発生しません。

#### ● 抜群の透明度

光の透過率はガラス92%に迫る86%です。

#### ◆ アルミと樹脂の複合構造

アルミ形材

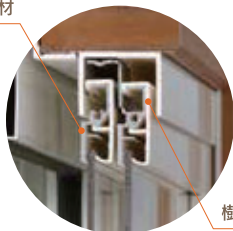

樹脂形材

楽窓Ⅱはアルミと樹脂の複合構造です。室外側は耐久性のあるアルミ形材、室内側は断熱性に優れた樹脂カバーで、耐久性と断熱性をかねそなえた設計です。

#### ◆ 安心とデザイン性を両立させた機能部品

##### ○ 引手

障子の縦框と一体感を持たせた舟底型のデザイン引手。インテリア性にもこだわりました。

##### ○ はずれ止め金具

軽いから外れやすい…そんな不安を払拭する「はずれ止め金具」を装備。さらに安心をプラスしました。

##### ○ クレセント

気密性や防犯性を高めるクレセントを標準装備。本格内窓としての機能も十分に備えています。



# 楽窓Ⅱなら夏も冬も快適に省エネ！

## 楽窓Ⅱは『ポリカーボネート』素材

楽窓Ⅱの障子面材には、軽くて丈夫なポリカーボネートを使用しています。  
ガラスよりも高い断熱・遮熱効果を誇り、季節を問わず省エネ効果を発揮します。

### 熱伝導率

ガラスの  
約**1/3**

### 断熱性能

同厚ガラスの  
約**1.8倍**

## 断熱効果

楽窓Ⅱは簡単に設置でき、お手軽に省エネ効果を実感できます。  
エアコン等による冷暖房費を抑え、節電対策を応援します。

● 熱貫流率 (U値)<sup>※</sup>  
▶ **2.71 W/(m<sup>2</sup>·K)**

外窓単板ガラス3mmサッシ  
+  
楽窓Ⅱ使用時

窓としての断熱性能  
H-4等級に相当。

※熱貫流率 (U値)とは、建物の窓や壁を通して、どれだけ熱が入り出するかを表した値。この値が小さいほど、断熱性が優れています。

### ● 電力を抑えて賢く省エネ

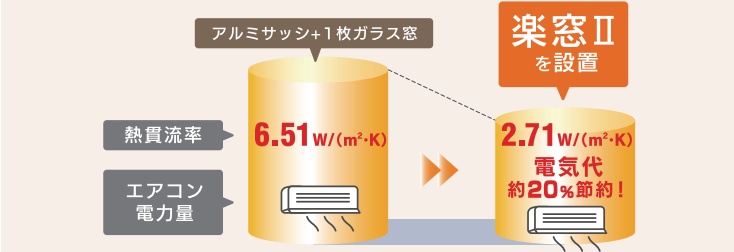

※上記数値は楽窓Ⅱポリカーボネート2mm板の値です。3mm板、4mm中空タイプはさらに優れた省エネ効果が得られます。

## 遮音効果

楽窓Ⅱは高音域になればなるほど遮音性能に優れています。

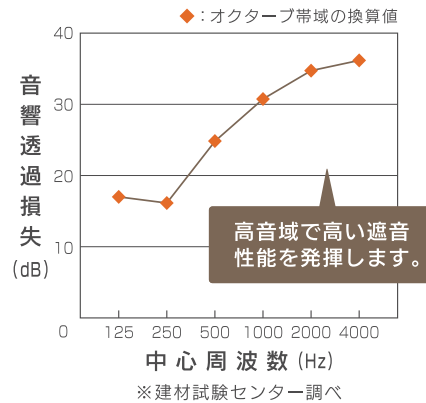

一般に、人は2000Hzから4000Hzの音がかっとも聞き取りやすいといわれています。不快な騒音として聞こえる音も当然この音域が多く、上のグラフは楽窓Ⅱの遮音性能を示しています。この音域での遮音効果に優れていることがわかります。

## 結露の抑制効果

楽窓Ⅱは不快な結露の発生を抑制します。結露を抑えることによってカビやダニ等の発生予防にもつながります。

### 結露の発生原因

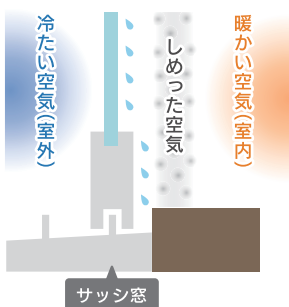

### 楽窓Ⅱで結露を抑制

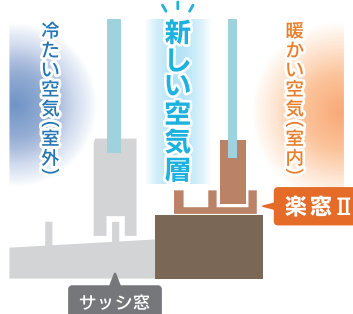

断熱効果に優れた楽窓Ⅱによって室内と室外の間に新しい空気層をつくり、外気の影響を受けにくくすることによって結露の発生を抑えます。

※楽窓Ⅱを取り付けても結露が発生する場合があります。結露は室内外の温度差が大きいとき、また、湿度が高い場合など、周辺環境の複合的要素により季節を問わず発生します。製品の不具合ではございませんので予めご了承願います。



## カラーバリエーション

色 調	内 観 樹 脂	外 観 アルミ	引 手	ク レ セ ント
ホワイト	 ホワイト	 ホワイト	ホワイト	ブラック
ナチュラル	 ナチュラル	 ダークブロンズ	ブラック	ブラック

※内観色と外観障子部分は上表の組み合わせのみとなります。※クレセントのカラーはブラックのみとなります。  
※印刷物のため、実際の色とは多少異なります。

## パネルバリエーション



### 標準仕様

上下枠・縦枠	R・PVC	クレセント本体	ZDC
障子内カバー	R・PVC/S・PVC	クレセント台座	PA66
障子アルミ枠	A6063S-T5	コーナーピース	POM
下レール	A6063S-T5	引手・ストッパー	ASA・PA-6
パネル	ポリカーボネート(2mm、3mm、中空4mm)	外れ止め金具	SUS 304

## ◆ オプション

### くつ ずり 沓 摺

下枠の段差を緩和し、足で踏んだ際の破損を防ぎます。取付は下枠の側面にブチルテープで貼付け、固定するだけで簡単です。

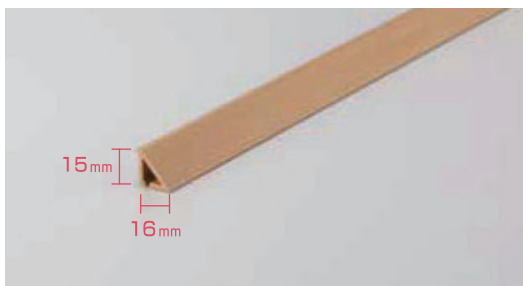

サイズ	L=1000~3600mm
カラー	ホワイト(WH) / ナチュラル(MN)
材質	R・PVC

### 隙間調整部材

額縁と楽窓Ⅱとのすき間に入れ、額のゆがみを調整します。カッターやハサミ等で簡単に調整できます。

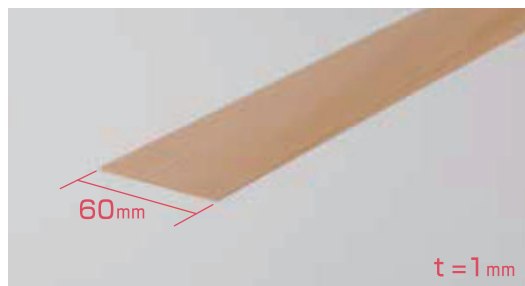

サイズ	L=1000mm
カラー	ホワイト(WH) / ナチュラル(MN)
材質	R・PVC



△リビング / 4枚建



▲ダイニング

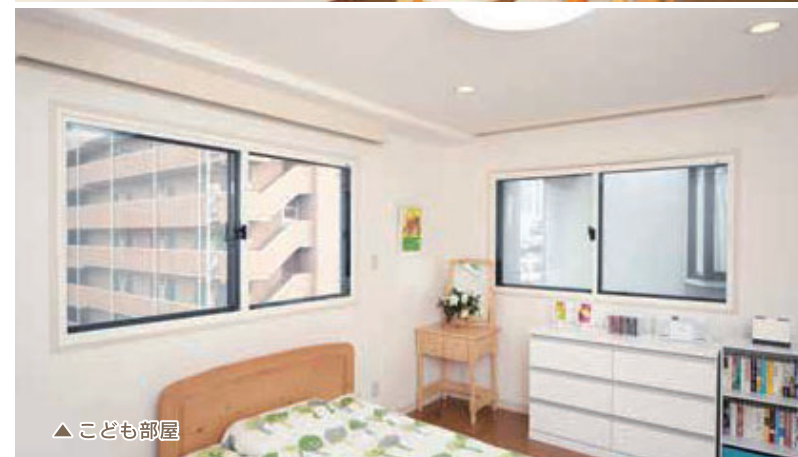

▲こども部屋



△洋室 / 中空パネル





▲ ベッドルーム / 上げ下げタイプ



▲ 洋室 / 上げ下げタイプ



▲ 洋室 / 3 枚建



▲ ベッドルーム



▲ 洋室 / FIX タイプ

採寸方法

2枚建 / 4枚建

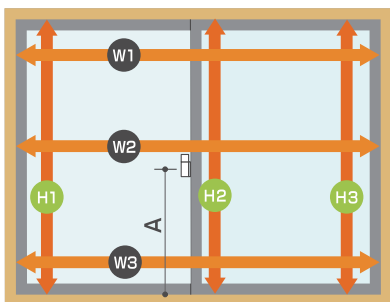

3枚建

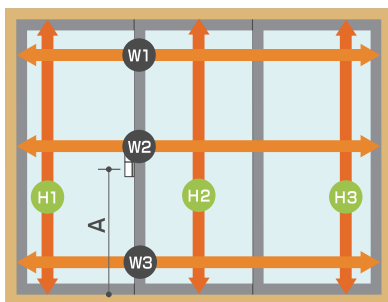

FIX / 上げ下げ

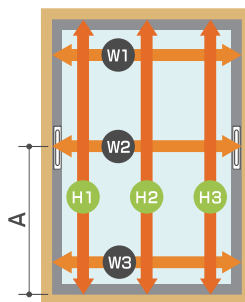

- 窓枠Ⅱが納まる額縁の内法寸法6カ所(H1、H2、H3、W1、W2およびW3)を測ります。
- W・Hいずれも3ヶ所中最も小さい寸法で発注してください。(W・Hそれぞれの寸法差が3mm以上ある場合は、窓枠の修正が必要です)
- クレセント・ハンドル(FIX)位置の指定がある場合は、A寸法も指示してください。
- ※ 引手の位置はクレセント位置と同じです。
- 3枚建は障子寸法の指定がない場合は、均等となります。指定がある場合は、納まり図をご参照の上ご指示ください。

- 上下左右のたわみが下図の範囲内であることを確認してください。

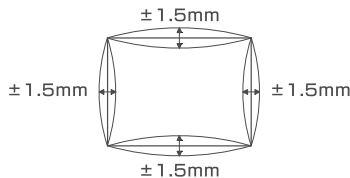

- 枠の対角差が5mm以内であることを確認してください。

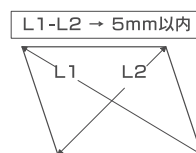

※ 開口部のたわみ量が範囲を超えている場合は枠との間にスペーサーを入れるなど調整が必要です。

製作可能範囲

単位：mm

2枚建

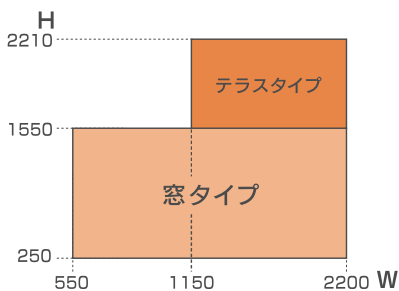

4枚建

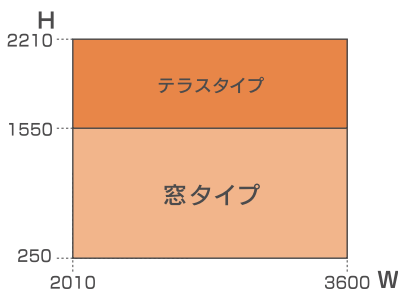

3枚建

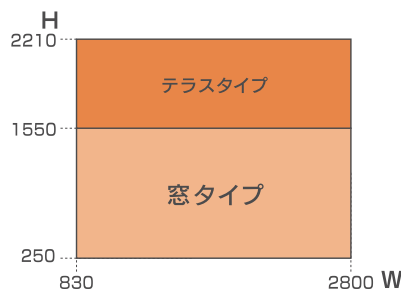

FIX

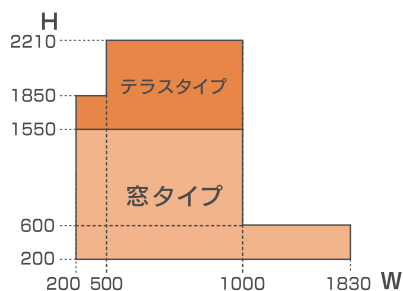

上げ下げ

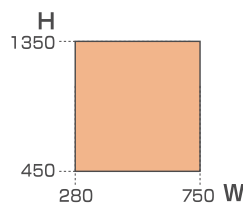

- 上図範囲が製作可能寸法です。
- ※ テラスタイプには縦框に補強材が入ります。



## [ 縦断面納まり図 ]

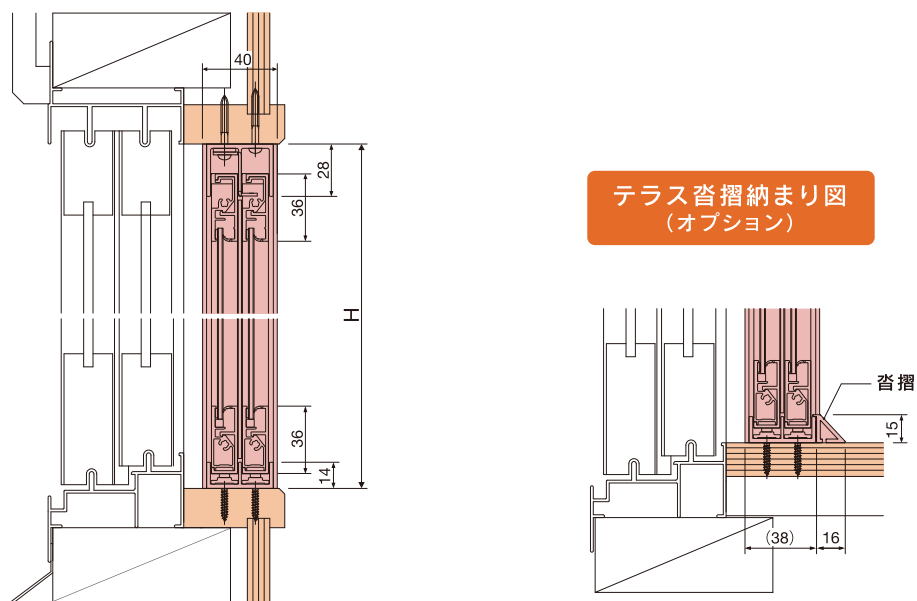

## [ 横断面納まり図 ]

2枚建

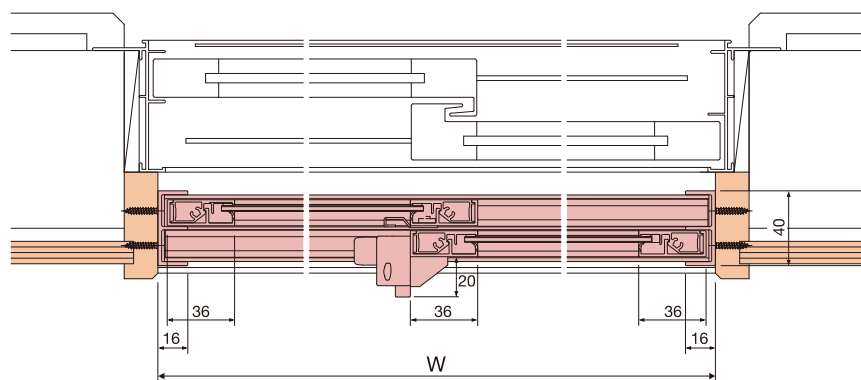

4枚建

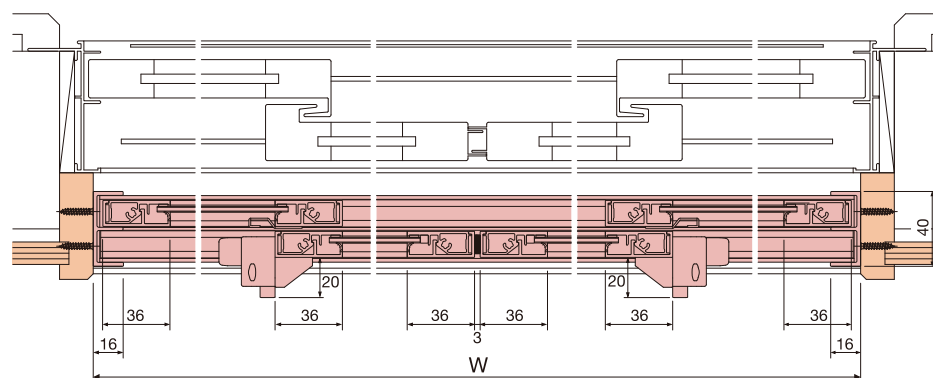

※ ポリカタイプ・ガラスタイプは共通の納まり図になります。

[ 横断面納まり図 ]

3枚建  
Aタイプ

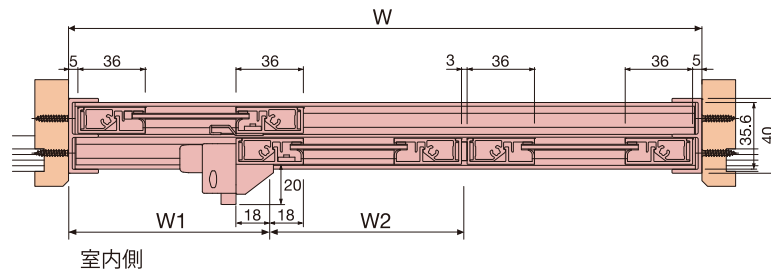

3枚建  
Bタイプ

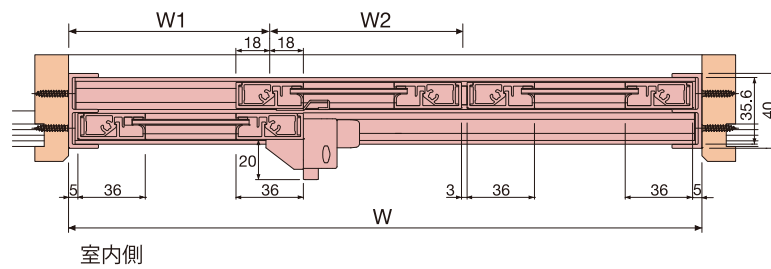

3枚建  
Cタイプ

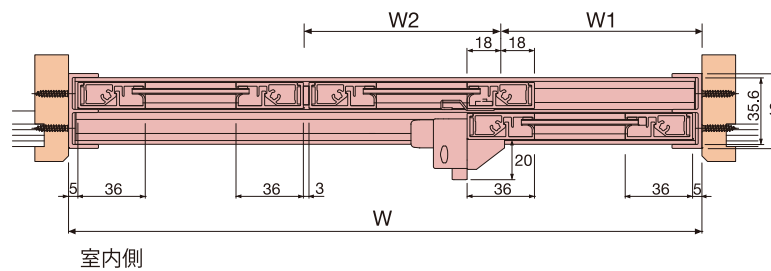

3枚建  
Dタイプ

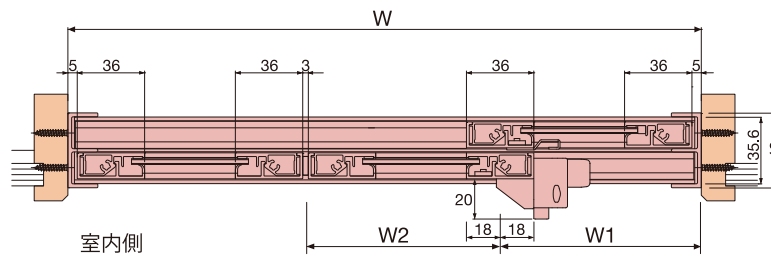

3枚建  
Eタイプ

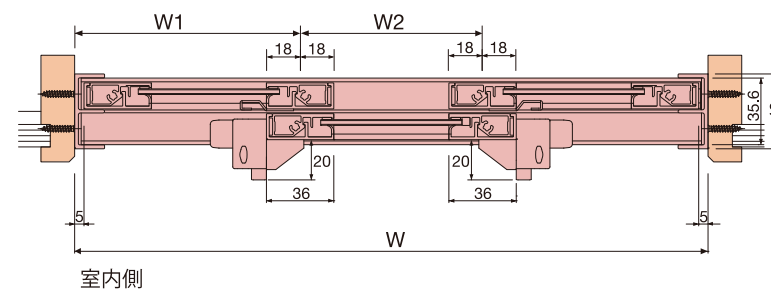

- ※ 障子サイズのW1とW2を指定してください。
- ※ 指示のない場合は各障子は3分割均等サイズとなります。

[ 縦断面納まり図 ]

FIX

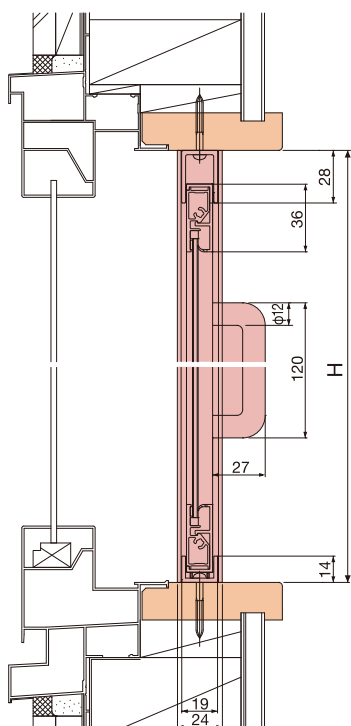

[ 横断面納まり図 ]

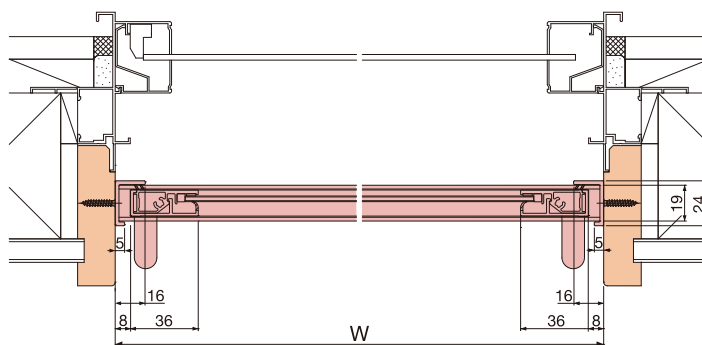

[ 縦断面納まり図 ]

上げ下げ

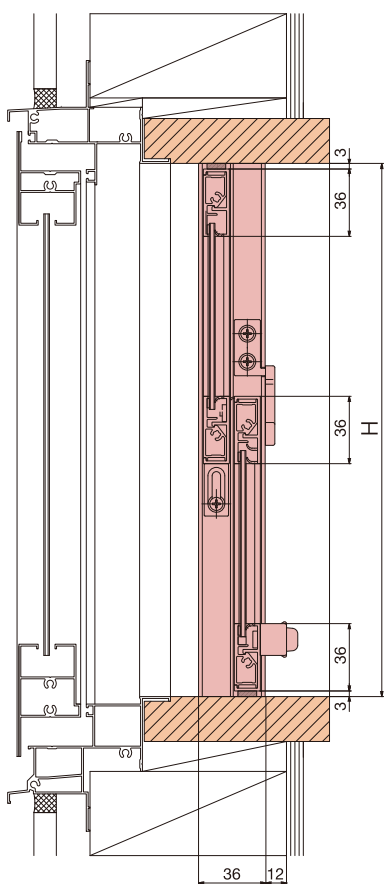

[ 横断面納まり図 ]

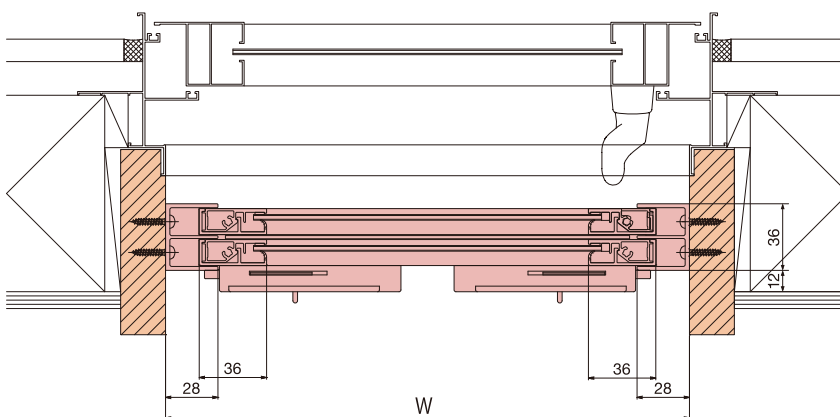





楽窓<sup>®</sup>Ⅱ  
Roku-Modo

ガラス  
タイプ

ガラスタイプの断熱二重窓

楽窓Ⅱ『ガラスタイプ』の効果

断熱効果

- 熱貫流率 (U値)
- ▶ 2.84w/(m<sup>2</sup>·K)

窓としての断熱性能  
H-4等級に相当。

外窓  
(単板3mmガラス)

+

楽窓Ⅱガラスタイプ  
(単板3mmガラス)

遮音効果

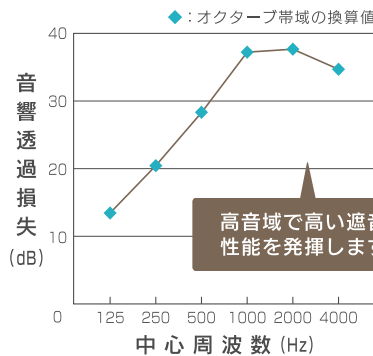

窓としての遮音性能  
T-1等級に相当。

外窓  
(単板3mmガラス)

+

楽窓Ⅱガラスタイプ  
(単板3mmガラス)

※中間空気層63.5mm

40mm  
で取り付け  
可能!

◆ シーンで選べる2タイプ

透明ガラス  
(3mm)

一般的な透明なガラスです。



型ガラス  
(4mm)

片面に凹凸の模様をつけたガラスです。光を通しながら視線を遮ります。



施工例 Other Room



製作可能範囲

2枚建



3枚建



4枚建



カラーバリエーション

色調	内観樹脂	外観アルミ	引手	クレセント
ホワイト	 ホワイト	 ホワイト	ホワイト	ブラック
ナチュラル	 ナチュラル	 ダークブロンズ	ブラック	ブラック

※内観色と外観障子部分は上表の組み合わせのみとなります。 ※クレセントのカラーはブラックのみとなります。  
 ※印刷物のため、実際の色とは多少異なります。 ※ポリカーボネート仕様のカラーバリエーションと同じものになります。  
 ※採寸方法はP7を参照ください。ポリカタイプ同様になります。  
 ※納まり図はP8を参照ください。

2 枚建・4 枚建														
ポリカ3mm透明・ポリカ3mmマットグリーン・ポリカ3mmグレースモーク														
製品Wmm 製品Hmm	2 枚建							4 枚建						
	550 ~800	~1000	~1200	~1400	~1700	~2000	~2200	2010 ~2200	~2400	~2600	~2800	~3000	~3300	~3600
250~550	¥33,100	¥35,400	¥37,300	¥39,300	¥43,100	¥47,100	¥50,000	¥72,800	¥74,800	¥76,800	¥78,700	¥82,400	¥88,200	¥95,800
~750	¥36,700	¥39,400	¥41,800	¥44,400	¥49,600	¥54,900	¥58,800	¥81,400	¥83,700	¥86,300	¥88,800	¥93,000	¥103,100	¥109,700
~950	¥40,200	¥43,600	¥46,200	¥50,600	¥57,500	¥63,900	¥67,400	¥89,900	¥92,600	¥96,800	¥101,200	¥105,900	¥118,300	¥122,100
~1150	¥43,700	¥47,400	¥51,900	¥57,100	¥64,100	¥71,500	¥74,500	¥98,900	¥103,800	¥109,000	¥114,100	¥119,600	¥127,900	¥133,100
~1350	¥47,400	¥51,600	¥57,400	¥63,100	¥71,300	¥78,300	¥81,700	¥108,800	¥114,600	¥120,500	¥126,300	¥132,400	¥142,600	¥147,200
~1550	¥51,800	¥56,700	¥66,000	¥70,600	¥78,100	¥86,100	¥90,000	¥126,300	¥131,800	¥136,400	¥140,900	¥148,600	¥156,300	¥161,600
~1850			¥74,700	¥80,000	¥88,800	¥97,700	¥102,300	¥143,000	¥149,200	¥154,700	¥160,200	¥168,800	¥177,600	¥183,500
~2050			¥79,900	¥85,700	¥95,200	¥105,000	¥109,900	¥153,100	¥159,900	¥165,600	¥171,300	¥180,900	¥190,200	¥196,700
~2210			¥83,300	¥90,800	¥101,000	¥111,400	¥116,900	¥158,100	¥166,400	¥175,200	¥181,700	¥191,900	¥201,900	¥209,000

ポリカ2mm透明・ポリカ4mm中空														
製品Wmm 製品Hmm	2 枚建							4 枚建						
	550 ~800	~1000	~1200	~1400	~1700	~2000	~2200	2010 ~2200	~2400	~2600	~2800	~3000	~3300	~3600
250~550	¥26,200	¥28,400	¥30,400	¥32,400	¥35,700	¥38,600	¥40,900	¥58,800	¥60,800	¥62,800	¥64,900	¥67,200	¥73,400	¥78,700
~750	¥28,700	¥31,400	¥33,800	¥36,300	¥40,100	¥43,600	¥46,100	¥65,100	¥67,400	¥69,800	¥72,500	¥75,200	¥82,600	¥89,000
~950	¥32,000	¥35,000	¥37,700	¥40,700	¥45,100	¥49,200	¥52,200	¥72,800	¥75,500	¥78,400	¥81,300	¥84,300	¥93,000	¥100,400
~1150	¥35,000	¥38,500	¥41,600	¥44,900	¥50,000	¥54,600	¥58,100	¥80,000	¥83,100	¥86,400	¥89,800	¥93,300	¥103,200	¥111,800
~1350	¥37,700	¥41,500	¥45,200	¥48,800	¥54,400	¥59,700	¥63,600	¥86,700	¥90,300	¥93,800	¥97,500	¥101,500	¥112,500	¥122,100
~1550	¥40,400	¥43,900	¥52,400	¥56,500	¥62,700	¥68,700	¥72,900	¥96,300	¥105,000	¥108,900	¥113,000	¥117,100	¥129,400	¥140,200
~1850			¥58,400	¥63,000	¥70,300	¥77,000	¥81,900	¥105,300	¥116,800	¥121,400	¥126,100	¥130,900	¥144,900	¥157,300
~2050			¥61,900	¥67,000	¥74,800	¥82,100	¥87,300	¥112,000	¥123,700	¥128,900	¥133,800	¥139,200	¥154,500	¥167,900
~2210			¥63,600	¥68,900	¥77,000	¥84,600	¥90,100	¥116,700	¥127,200	¥132,500	¥137,800	¥143,200	¥159,000	¥172,800

ガラス3mm透明・ガラス4mm型ガラス														
製品Wmm 製品Hmm	2 枚建							4 枚建						
	550 ~800	~1000	~1200	~1400	~1700	~2000	~2200	2010 ~2200	~2400	~2600	~2800	~3000	~3300	~3600
250~550	¥28,500	¥30,400	¥32,100	¥33,800	¥36,300	¥38,500	¥40,100	¥62,500	¥64,200	¥65,700	¥67,500	¥69,200	¥74,100	¥78,600
~750	¥30,400	¥32,500	¥34,400	¥36,300	¥39,000	¥41,500	¥43,200	¥67,000	¥68,700	¥70,700	¥72,500	¥74,500	¥79,900	¥84,800
~950	¥33,300	¥35,500	¥37,600	¥39,600	¥42,600	¥45,200	¥47,300	¥73,200	¥75,200	¥77,300	¥79,200	¥81,400	¥87,100	¥92,800
~1150	¥35,900	¥38,200	¥40,500	¥42,700	¥45,900	¥49,000	¥51,100	¥78,700	¥80,900	¥83,100	¥85,300	¥87,900	¥94,300	¥100,200
~1400	¥38,100	¥40,700	¥43,100	¥45,300	¥48,900	¥52,200	¥54,500	¥83,600	¥86,000	¥88,400	¥90,600	¥93,200	¥100,100	¥106,800

●上記価格は製品代だけの標準価格です。(消費税・搬入費・取付費等は含まれておりません)

上げ下げタイプ												
パネル区分	ポリカ3mm(透明・マットグリーン・グレースモーク)						ポリカ2mm透明・4mm中空					
	製品Wmm 製品Hmm	280 ~300	~400	~500	~600	~700	~750	280 ~300	~400	~500	~600	~700
450~600	¥17,000	¥18,600	¥20,100	¥21,700	¥23,500	¥24,700	¥16,000	¥17,200	¥18,400	¥19,600	¥20,900	¥21,700
~700	¥17,700	¥19,600	¥21,200	¥23,100	¥25,000	¥26,500	¥16,700	¥17,900	¥19,200	¥20,400	¥21,800	¥23,000
~800	¥18,600	¥20,600	¥22,500	¥24,400	¥26,600	¥28,300	¥17,400	¥18,700	¥20,100	¥21,400	¥23,000	¥24,100
~900	¥19,800	¥22,000	¥24,100	¥26,300	¥28,500	¥30,500	¥18,500	¥19,900	¥21,300	¥22,900	¥24,400	¥25,600
~1000	¥20,800	¥23,300	¥25,500	¥27,800	¥30,300	¥32,400	¥19,300	¥20,900	¥22,400	¥24,000	¥25,800	¥27,100
~1100	¥21,600	¥24,300	¥26,700	¥29,400	¥31,900	¥34,200	¥19,900	¥21,700	¥23,300	¥25,000	¥26,800	¥28,200
~1200	¥22,900	¥25,600	¥28,200	¥31,000	¥33,900	¥36,400	¥20,900	¥22,900	¥24,500	¥26,300	¥28,200	¥29,800
~1300	¥23,800	¥26,800	¥29,700	¥32,500	¥35,500	¥38,200	¥21,700	¥23,700	¥25,500	¥27,400	¥29,500	¥31,000
~1350	¥24,600	¥27,800	¥30,800	¥34,000	¥37,100	¥40,100	¥22,400	¥24,400	¥26,400	¥28,300	¥30,500	¥32,200

FIXタイプ														
パネル区分	ポリカ3mm(透明・マットグリーン・グレースモーク)							ポリカ2mm透明・4mm中空						
	製品Wmm 製品Hmm	200 ~500	~600	~800	~1000	~1200	~1400	~1830	200 ~500	~600	~800	~1000	~1200	~1400
200~600	¥15,700	¥17,100	¥19,800	¥22,400	¥25,500	¥28,000	¥34,200	¥13,800	¥14,800	¥16,700	¥18,400	¥20,700	¥22,200	¥26,500
~750	¥17,900	¥19,800	¥23,300	¥26,600				¥15,500	¥16,700	¥19,000	¥21,100			
~950	¥20,400	¥22,600	¥26,800	¥30,900				¥17,200	¥18,600	¥21,300	¥23,800			
~1150	¥23,000	¥25,500	¥30,400	¥35,200				¥19,100	¥20,600	¥23,700	¥26,600			
~1350	¥25,100	¥28,000	¥33,800	¥39,200				¥20,400	¥22,200	¥25,800	¥29,000			
~1550	¥30,300	¥33,600	¥39,900	¥46,100				¥24,900	¥26,800	¥30,700	¥34,500			
~1850	¥32,500	¥36,300	¥43,400	¥50,400				¥26,500	¥29,800	¥33,000	¥37,200			
~2050		¥40,500	¥48,800	¥56,900					¥31,600	¥36,600	¥41,300			
~2210		¥41,900	¥50,600	¥59,100					¥32,700	¥37,700	¥42,700			

●上記価格は製品代だけの標準価格です。(消費税・搬入費・取付費等は含まれておりません)



3 枚 建																
ポリカ3mm透明・ポリカ3mmマットグリーン・ポリカ3mmグレースモーク																
	3枚建 A・B・C・Dタイプ								3枚建 Eタイプ							
製品Wmm 製品Hmm	830 ~1200	~1400	~1700	~2000	~2200	~2400	~2600	~2800	830 ~1200	~1400	~1700	~2000	~2200	~2400	~2600	~2800
250~550	¥41,600	¥44,900	¥49,700	¥54,300	¥57,700	¥59,900	¥62,100	¥64,300	¥44,700	¥47,900	¥52,700	¥57,500	¥60,800	¥62,900	¥65,100	¥67,300
~750	¥47,100	¥51,100	¥57,000	¥62,700	¥66,800	¥69,700	¥72,700	¥75,600	¥50,200	¥54,200	¥60,200	¥65,700	¥69,800	¥72,800	¥75,700	¥78,700
~950	¥53,500	¥58,100	¥65,200	¥71,900	¥76,800	¥80,400	¥84,200	¥87,900	¥56,400	¥61,100	¥68,300	¥75,100	¥79,800	¥83,500	¥87,100	¥90,800
~1150	¥59,300	¥64,900	¥73,000	¥80,900	¥86,400	¥90,800	¥95,300	¥99,700	¥62,400	¥67,900	¥76,100	¥83,900	¥89,500	¥93,900	¥98,300	¥102,800
~1350	¥65,200	¥71,300	¥80,500	¥89,500	¥95,900	¥101,000	¥106,200	¥111,400	¥68,300	¥74,300	¥83,600	¥92,600	¥99,000	¥104,100	¥109,300	¥114,400
~1550	¥76,300	¥83,100	¥93,500	¥103,700	¥110,700	¥116,700	¥122,600	¥128,300	¥79,400	¥86,300	¥96,700	¥106,700	¥113,900	¥119,700	¥125,600	¥131,500
~1850	¥85,800	¥93,600	¥105,800	¥117,400	¥125,700	¥132,700	¥139,700	¥146,700	¥88,800	¥96,800	¥108,900	¥120,600	¥128,800	¥135,800	¥142,700	¥149,700
~2050	¥91,400	¥100,000	¥113,200	¥126,100	¥134,900	¥142,700	¥150,500	¥158,100	¥94,500	¥103,200	¥116,400	¥129,200	¥138,000	¥145,700	¥153,500	¥161,300
~2210	¥94,200	¥103,300	¥117,000	¥130,300	¥139,700	¥147,700	¥155,700	¥163,900	¥97,200	¥106,400	¥120,100	¥133,400	¥142,700	¥150,800	¥158,800	¥167,000

ポリカ2mm透明・ポリカ4mm中空																
	3枚建 A・B・C・Dタイプ								3枚建 Eタイプ							
製品Wmm 製品Hmm	830 ~1200	~1400	~1700	~2000	~2200	~2400	~2600	~2800	830 ~1200	~1400	~1700	~2000	~2200	~2400	~2600	~2800
250~550	¥37,000	¥39,400	¥43,000	¥46,200	¥48,800	¥50,100	¥51,400	¥52,700	¥40,200	¥42,500	¥46,000	¥49,300	¥51,800	¥53,300	¥54,500	¥55,800
~750	¥40,800	¥43,500	¥47,700	¥51,600	¥54,500	¥56,200	¥57,900	¥59,700	¥43,800	¥46,700	¥50,700	¥54,600	¥57,600	¥59,200	¥61,000	¥62,700
~950	¥45,300	¥48,400	¥53,300	¥57,700	¥61,000	¥63,100	¥65,200	¥67,400	¥48,300	¥51,500	¥56,300	¥60,800	¥64,100	¥66,200	¥68,400	¥70,500
~1150	¥49,400	¥53,100	¥58,400	¥63,400	¥67,200	¥69,700	¥72,200	¥74,900	¥52,500	¥56,100	¥61,500	¥66,500	¥70,300	¥72,800	¥75,400	¥77,900
~1350	¥53,500	¥57,500	¥63,300	¥69,000	¥73,200	¥76,100	¥79,100	¥82,100	¥56,500	¥60,500	¥66,400	¥72,100	¥76,200	¥79,300	¥82,200	¥85,100
~1550	¥62,800	¥67,200	¥73,700	¥80,100	¥84,700	¥88,000	¥91,300	¥94,700	¥66,000	¥70,300	¥76,800	¥83,100	¥87,800	¥91,100	¥94,500	¥97,700
~1850	¥69,600	¥74,500	¥82,100	¥89,200	¥94,300	¥98,300	¥102,200	¥106,200	¥72,700	¥77,700	¥85,100	¥92,300	¥97,400	¥101,400	¥105,400	¥109,400
~2050	¥73,400	¥78,800	¥86,900	¥94,700	¥100,200	¥104,500	¥108,900	¥113,300	¥76,500	¥81,900	¥90,000	¥97,700	¥103,300	¥107,600	¥112,000	¥116,400
~2210	¥75,400	¥81,000	¥89,300	¥97,300	¥103,100	¥107,700	¥112,300	¥116,800	¥78,400	¥84,000	¥92,500	¥100,400	¥106,200	¥110,700	¥115,300	¥119,800

ガラス3mm透明・ガラス4mm型ガラス																
	3枚建 A・B・C・Dタイプ								3枚建 Eタイプ							
製品Wmm 製品Hmm	830 ~1200	~1400	~1700	~2000	~2200	~2400	~2600	~2800	830 ~1200	~1400	~1700	~2000	~2200	~2400	~2600	~2800
250~550	¥33,400	¥35,100	¥37,600	¥39,900	¥41,700	¥42,400	¥43,100	¥43,700	¥36,500	¥38,200	¥40,700	¥43,100	¥44,800	¥45,400	¥46,000	¥46,800
~750	¥35,700	¥37,500	¥40,300	¥42,800	¥44,800	¥45,500	¥46,200	¥47,200	¥38,800	¥40,700	¥43,400	¥45,800	¥47,800	¥48,500	¥49,400	¥50,200
~950	¥38,800	¥40,800	¥43,800	¥46,400	¥48,500	¥49,500	¥50,400	¥51,400	¥41,900	¥43,900	¥46,900	¥49,500	¥51,600	¥52,500	¥53,500	¥54,400
~1150	¥41,600	¥43,800	¥47,000	¥49,900	¥52,000	¥53,100	¥54,200	¥55,300	¥44,800	¥47,000	¥50,100	¥52,800	¥55,200	¥56,200	¥57,400	¥58,400
~1400	¥44,400	¥46,600	¥49,900	¥52,800	¥55,400	¥56,500	¥57,800	¥59,000	¥47,400	¥49,500	¥52,800	¥56,000	¥58,400	¥59,700	¥60,900	¥62,100

**3 枚 建 タイプ 区 分**

●Aタイプ

●Cタイプ

●Eタイプ

※クレセント2個付

●Bタイプ

●Dタイプ

●上記価格は製品代だけの標準価格です。(消費税・搬入費・取付費等は含まれておりません)

オプション									
	沓摺								隙間調整部材
Lmm	1000 ~1400	~1700	~2000	~2400	~2800	~3000	~3300	~3600	1000
価格(¥/本)	¥ 1,900	¥ 2,300	¥ 2,600	¥ 3,100	¥ 3,700	¥ 3,900	¥ 4,200	¥ 4,500	¥ 1,500

●上記価格は製品代だけの標準価格です。(消費税・搬入費・取付費等は含まれておりません)

## ■ お取り扱い、使用上のご注意

○製品に寄り掛かったり、押ししたりしないでください。障子の外れ・落下・変形の原因になります。○お子様がいたずらしたり、棒・障子にぶら下がったりしないようお気を付けください。脱落してケガをする恐れがあります。○強風時は外部側のサッシを必ず閉め、脱落・変形防止のため本製品を4～5cm以上開けてください。○商品は改良のため、仕様を予告なく変更することがございます。○本製品は結露発生を抑制することはできませんが、防止することはできません。○本製品は水密性が低いいため、雨天時には雨が入り込まないように外部側のサッシをお閉めください。

## ■ お手入れ方法

○水でぬらした布で汚れを拭き取るようにしてください。○金属製のタワシやブラシなどでこすらないでください。キズ・破損の原因になります。○変色・変質の原因になりますので、お手入れの際にシンナー・ベンジン・除光液などの有機溶剤および磨き粉等の研磨剤、酸性・アルカリ性洗剤などは使用しないでください。○汚れがひどい場合は、中性洗剤をぬるま湯で溶かし、柔らかい布またはスポンジに浸して拭き取ってください。最後に水を含ませ固く絞った雑巾等で洗剤を拭き取ってください。 ※詳しくは、商品に付属の取扱説明書をご覧ください。

● 製品に関するお問い合わせは ▶▶  0120-686-960



<https://www.seiki.gr.jp/>

### セイキ販売株式会社

東京	〒202-0004	東京都西東京市下保谷1-7-3	☎042(433)9881(代)
仙台	〒984-0038	宮城県仙台市若林区伊在2-4-2	☎022(287)5111(代)
神奈川	〒210-0851	神奈川県川崎市川崎区浜町2-15-10	☎044(328)0031(代)
名古屋	〒452-0812	愛知県名古屋市区西玉池町284	☎052(503)7811(代)
大阪	〒570-0014	大阪府守口市藤田町2-2-3	☎06(6780)1700(代)
福岡	〒812-0863	福岡県福岡市博多区金の隈1-33-32	☎092(513)0250(代)

### セイキ工業株式会社

営業部：〒359-0021 埼玉県所沢市東所沢5-10-1 ☎04(2951)1660(代)

### セイキ総業株式会社

営業本部：〒359-0021 埼玉県所沢市東所沢5-10-3 ☎04(2951)7221(代)