

パレットサイズに困った事はありませんか？

# セキ オリジナル 樹脂パレット

セキオリジナル  
『樹脂パレット 』は、  
お客様のニーズに合った  
サイズをお作り致します。

サイズ自由自在

サイズ自由自在

発注は  
1枚から  
でもOK

 SEIKI

# オーダーメイドで特殊サイズにも対応!

サイズ・ボード間隔は  
フレキシブルに対応  
(積載量に応じたサイズが可能)

衛生的で  
食品や医療用品  
にも最適

木材製品と違い  
取り扱い安心

地球にやさしい  
eco 素材

アルミ芯材で  
伸縮を最小限に

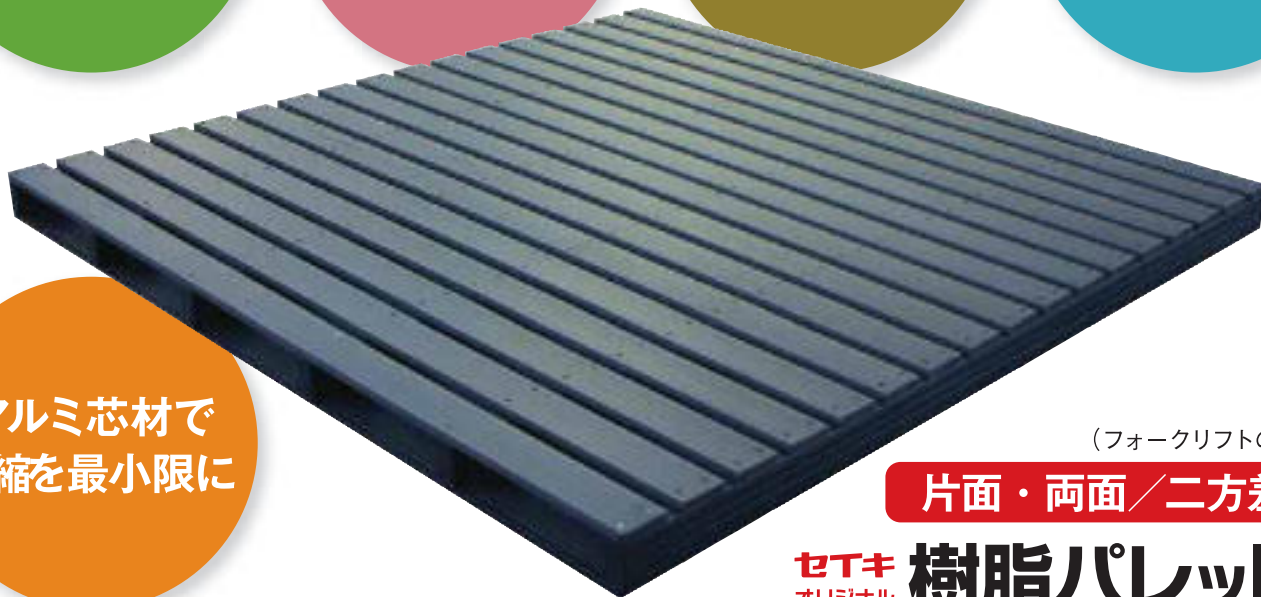

(フォークリフトのみ対応)

片面・両面 / 二方差し

セトキ オリジナル 樹脂パレット 

## 既製品では対応できなかった 理想のサイズオーダーを!

成型樹脂と異なり、従来の木製パレット同様、素材を組み合わせるため、用途に応じてサイズ及び形状を自由に設定いただけます。

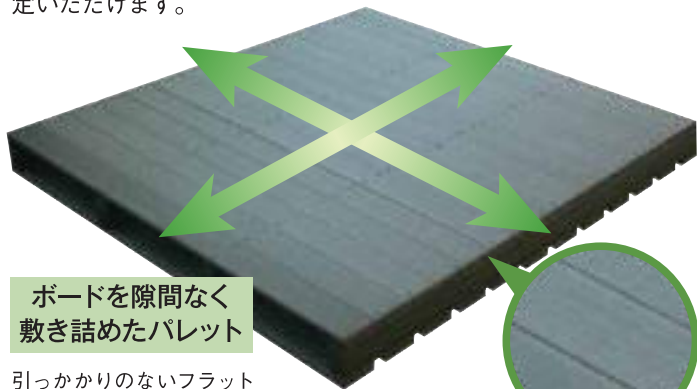

ボードを隙間なく  
敷き詰めたパレット

引っかかりのないフラット  
タイプなので、柔らかくて  
重い荷役作業に最適です。

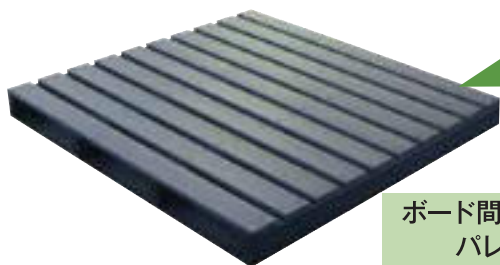

ボード間隔のある  
パレット

## 洗浄しやすく 荷役の衛生基準強化に最適!

洗浄性抜群。常に清潔を保つことができるので、食品工場での衛生基準強化や、化粧品・医療用品工場での使用に最適。スマートなデザインで、工場美化にもおすすめです。

## 樹脂パレットならではの 安全・安心!

樹脂パレットだから腐食やささくれの心配がなく、木製パレットのように割れたり木や釘等が飛び出る危険もなく、取扱いが安心です。また、木製パレットと違い積載物への異物混入についても安心です。(海外輸出に最適)

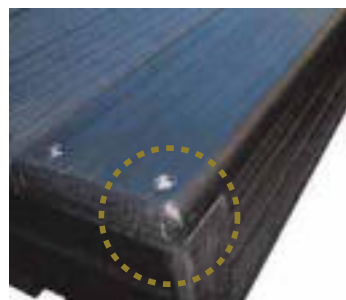

角部分にはR加工を施してあります。

# リサイクル・エコは 規格外サイズにも有利!

カップ麺などの食品容器でも使われている、衛生的なポリスチレンのリサイクル・エコ商品。押し出し成形なので 1mm 単位で対応可能な、セイキ独自のパレットです。

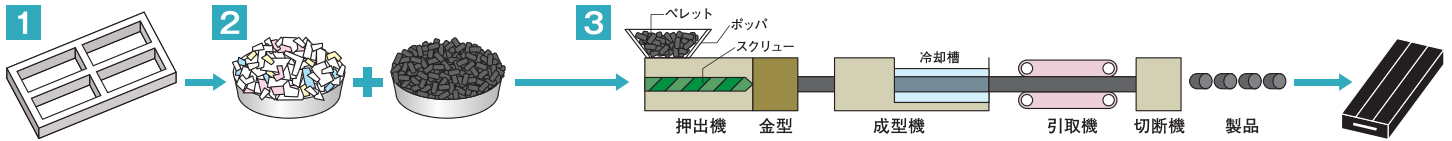

1 発泡スチロール、食品容器の型抜き後の原反シートを細かく碎きます。

2 粉碎したものを溶かして気泡を抜き、押出成形用に米粒上のペレットを造ります。黒の顔料を入れて色を揃えます。

※製品が黒色なのはこのためです。

3 原料となるペレットを押出成形機に入れ、製品形状の金型を通して製品にしていきます。製法はトコロテンを作る要領によく似ています。この他に製品の中にアルミ芯を入れるなど特殊な技術も使われて出来上がっています。

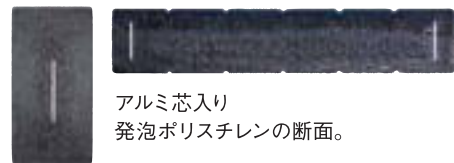

アルミ芯入り  
発泡ポリスチレンの断面。

## 発泡ポリスチレンに アルミ芯を一体成形!(補修も可能)

発泡ポリスチレンにアルミ芯を一体成形してあるので、従来の木製パレットと比較しても丈夫です。万が一破損しても修理は可能です。

### ●各部の名称と材質

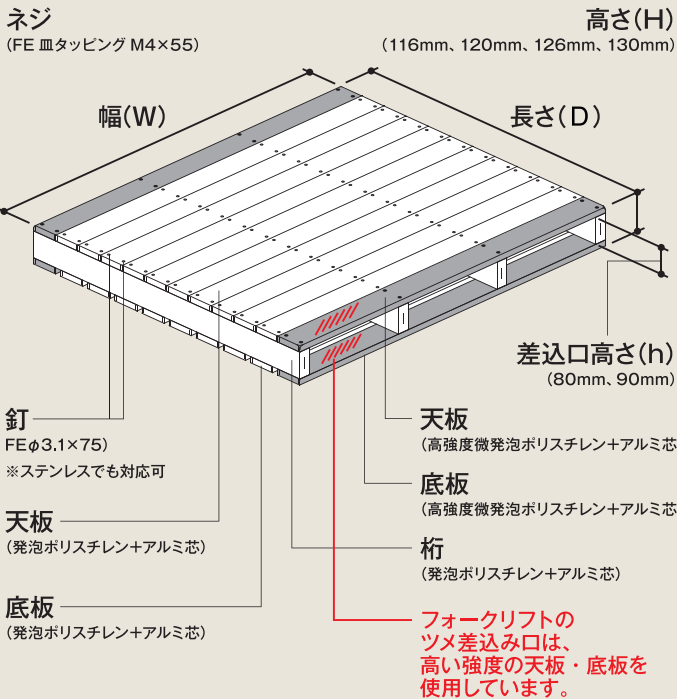

### ●他パレットとの比較

	木製パレット	他社樹脂パレット	セイキ樹脂パレット
耐久性	×	○	○
衛生面	×	○	○
サイズオーダー	◎	×	◎

### ●強度

試験体
両面二方差し size 1080×1080×116mm *ボードをスキ間なく敷き詰めたタイプです。 *天板/床板の両端は「高強度微発泡ポリスチレン(アルミ芯入り)」を使用しています。
積載重量(平置き): 1ton / 試験体重量: 25kg

### ●樹脂パレットの部材販売

☆天板(底板) / 桁にも応じます。別途ご相談ください。

#### 〔天板〕

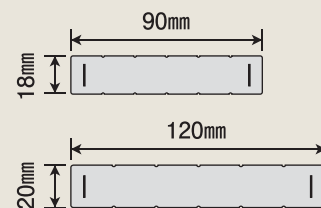

材質 / ●発泡ポリスチレン(アルミ芯入り) ●高強度微発泡ポリスチレン(アルミ芯入り) の2種類

#### 〔桁〕

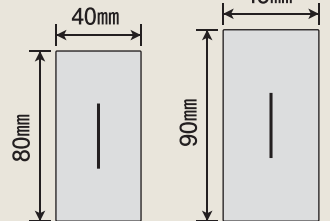

材質 / ●発泡ポリスチレン(アルミ芯入り)

色はブラック1色となります。

### ●取扱上の注意

- パレットを投げつけたり、フォークリフトのツメで突くなど乱暴に扱いますと、破損や変形の原因となりますのでご注意ください。
- パレットは、出来るだけ均等な荷重でご使用ください。
- 保管は直射日光の当たらない所に平置きしてください。



# 樹脂パレット 見積依頼書

お問い合わせの際は下記のフォーマットをコピーして  
必要事項をご記入後、FAX 送信をお願いします。  
弊社担当者から折り返しご連絡申し上げます。

## 御見積書依頼フォーム

(貴社名)		(ご依頼日)	
		年 月 日	
(部署名)	(役職名)	(ご担当者名)	
(ご住所)		(TEL)	
		(FAX)	

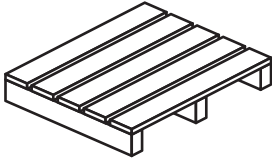
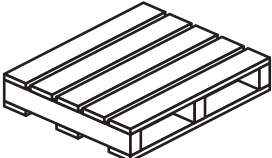
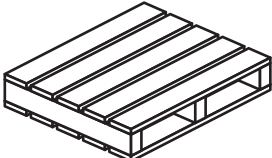
該当品に チェックを入れて ください。	<input checked="" type="checkbox"/> 単面形二方差し	<input checked="" type="checkbox"/> 片面使用形二方差し	<input checked="" type="checkbox"/> 両面使用形二方差し
			

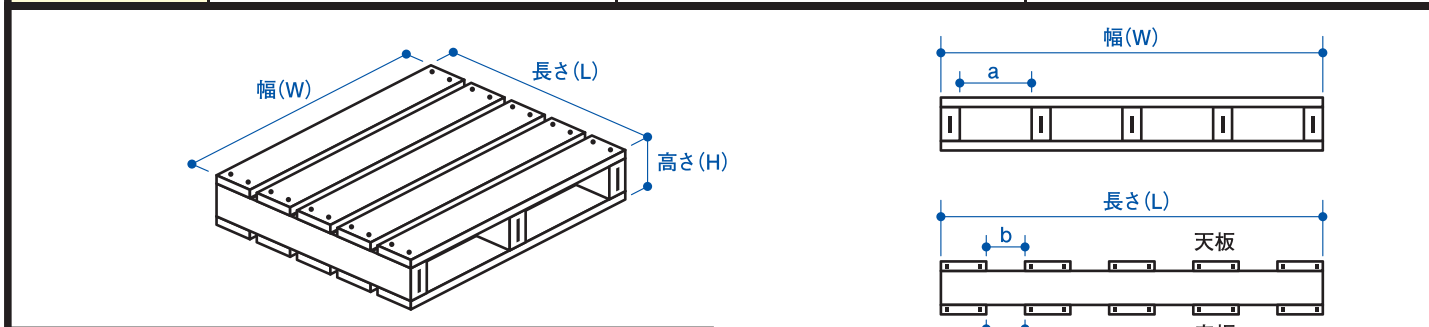

上記を参考に寸法、数量を記入し、部材のサイズには○で囲んでください。

W	mm		L	mm		H	mm	
数量	枚							
桁	サイズ	40mm×80mm 45mm×90mm	本数	本	a	mm		
天板	サイズ	18mm×90mm 20mm×120mm	本数	本	b	mm		
底板	サイズ	18mm×90mm 20mm×120mm	本数	本	c	mm		

上記以外に特殊な加工やお見積りに必要な条件等をご記入ください。

## お問い合わせ先：セイキ工業株式会社

営業本部：〒359-0021 埼玉県所沢市東所沢5-10-1

TEL：04-2951-1660 FAX：04-2951-1460

Mail：inquiry@seiki.biz

https://www.seiki.biz/



## セーキ販売株式会社

〒176-0014 東京都練馬区豊玉南3-21-16  
TEL 03-5999-5800 FAX 03-3992-8578

## セーキ工業株式会社

〒359-0021 埼玉県所沢市東所沢5-10-1  
TEL 04-2951-1660 FAX 04-2951-1460

http://www.seiki.gr.jp/